MATERIEL DE TONTE

FICHES TECHNIQUES DES CONSTRUCTEURS

Tondeuses à moteur suspendu CATÉGORIE A

Ce type de tondeuse est couramment employé en France par *les tondeurs professionnels*

La transmission est assurée

- soit par des bras articulés eux-mêmes reliés par des cardans
- soit par un flexible

A noter que le système à bras articulés semble plus robuste à l'usage que le flexible.

Ce type de tondeuse très puissante nécessite l'emploi d'un support ou d'une potence (voir p. 68). Une marque propose un lapidaire adaptable directement sur le moteur.

AESCULAP

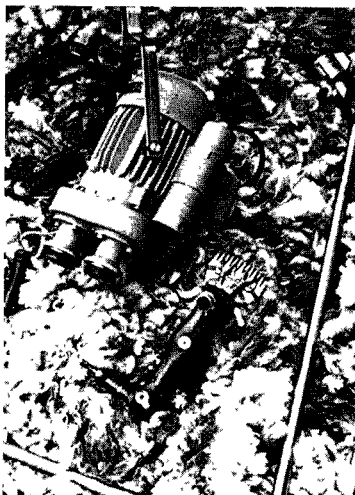

Moteur suspendu AESCULAP.

Modèle référence

Marque

Descriptif :

GV 150

AESCULAP

CARACTERISTIQUES

• Moteur :

— poids total avec : cardan flexible

Moyen 1,4 m 15,750 kg

16,100 kg

— puissance

0,44 KW ou 0,6 CV

— nombre tours / minute
ou nombre par changement
de rapports

1ère vitesse 2 350 t/mn

2ème vitesse 1 900 t/mn

• Dispositifs de suspension :

POTENCE

ANSE

ANNEAU POIGNEE

X

Hauteur préconisée (dessus du plancher de tonte
et sortie moteur)

1,65 m

Amplitude de travail (longueur de l'arc permise) :

. par cardan Rayon : 1,20 m

. par flexible Rayon : 1,40 m

Système d'interrupteur

Interrupteur à tirette

• Type et référence têtes de tondeuse

GV 581

GV 586

CONSEILS D'ENTRETIEN

	Type huile	Graisse
Moteur et flexible	inutile	inutile
Transmission cardan	Handy Oil ou HD SAE 20	Universelle 1 ou 2 fois par saison
Tête de tondeuse	tous les 1/4 heure mêmes huiles	
Côté poignée Peigne et Levier oscillant	1 fois par jour après chaque animal	

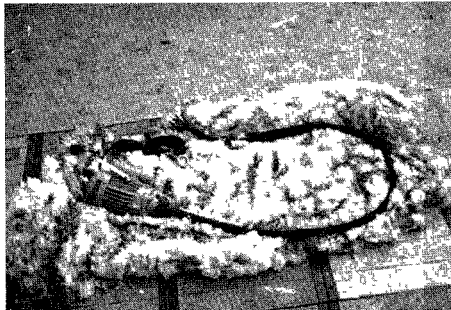

Moteur suspendu, 2 vitesses, AESCULAP.

**INVENTAIRE DES PEIGNES ET CONTRE-PEIGNES
ADAPTES A LA TETE DE TONDEUSE DECRITE CI-DESSUS**

	Types - Référence	Nombre de dents	Utilisation - Observations
Peignes	GV 588	13	Polyvalent
Contre-peignes	GV 587	4	Polyvalent

Fiabilité :

Affûtage avec utilisation du moteur

Type lapidaire référence

Poids Nombre de tours conseillé

Pâte abrasive – type conseillé



Lapidaire Aesculap adaptable au moteur suspendu.

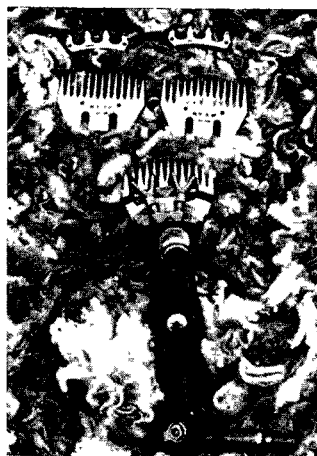

Tête de tondeuse adaptable au moteur suspendu.

Adresse du distributeur :

Aesculap-Choplin – 3 Avenue de Taillebourg 75 011 Paris Tél : 373-35-30

LISTER

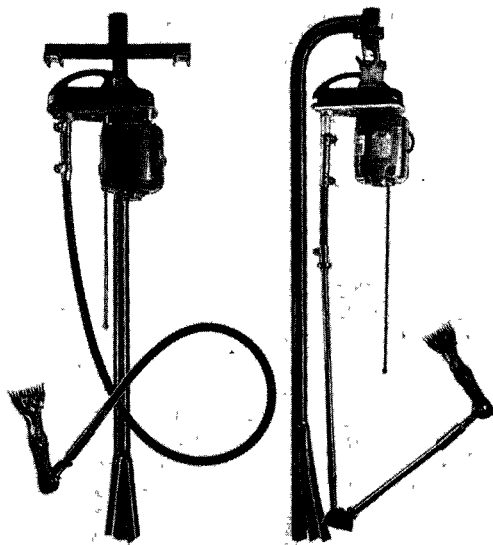

Lister bras flexible

Lister bras articulé

	Modèle référence	Marque
<i>Descriptif :</i>	2 vitesses	LISTER

CARACTERISTIQUES

• Moteur :

— puissance	cardan flexible	LONG
		LONG
		0,25 ch
— nombre tours / minute ou nombre par changement de rapports	1ère vitesse 2 000 t/m	
	2ème vitesse 2 700 t/m	

• Dispositifs de suspension :

POTENCE	oui	cardan
ANSE		
ANNEAU POIGNEE	oui	flexible

Hauteur préconisée (dessus du plancher de tonte
et sortie moteur)

2 m

Amplitude de travail (longueur de l'arc permise) :

. par cardan 1,20 m

. par flexible 1,20 m

Système d'interrupteur

incorporé à tirage

• Type et référence têtes de tondeuse

GOLDEN

CONSEILS D'ENTRETIEN

	Type huile	Graisse
Moteur		SKF 65
Transmission	vaseline	
Tête de tondeuse	vaseline	

**INVENTAIRE DES PEIGNES ET CONTRE-PEIGNES
ADAPTES A LA TETE DE TONDEUSE DECRITE CI-DESSUS**

	Types - Référence	Nombre de dents	Utilisation - Observations
Peignes	P 29 L	13	moutons
	TALLY	13	moutons
	CATTLE	23	bovins
Contre-peignes	P 29 L	4	moutons
	CATTLE	9	bovins

Fiabilité :

Affûtage avec utilisation du moteur

Type lapidaire référence

Adresse du fabricant :

Importateur exclusif : Ets G. Villadère 63 880 Olliergues Tél : (73) 95. 50. 16

FICHES TECHNIQUES DES CONSTRUCTEURS

Tondeuses à moteur incorporé dans la poignée

CATEGORIE B

Usage : Débutant, éleveur ayant un faible effectif de moutons à tondre

Il existe deux types dans la plupart des marques :

à tête large — G.R.

à tête standard

DESCRIPTIF

Le moteur, placé dans le corps de la tondeuse, est alimenté en courant par un simple câble conducteur relié à une prise de courant.



Schéma simplifié d'une tondeuse à moteur incorporé dans la poignée I, huilage. II, graissage. III, aération. a, peigne ; b, contrepeigne ; c, fourchettes ; d, tête ; e, écrou de réglage des peignes ; f, boîte d'engrenage ; g, ventilateur ; h, induit ; i, moteur ; j, orifice de ventilation ; k, carter ; l, interrupteur ; m, charbon avec ressort ; n, filtre à air ; o, câble.

AESFULAP

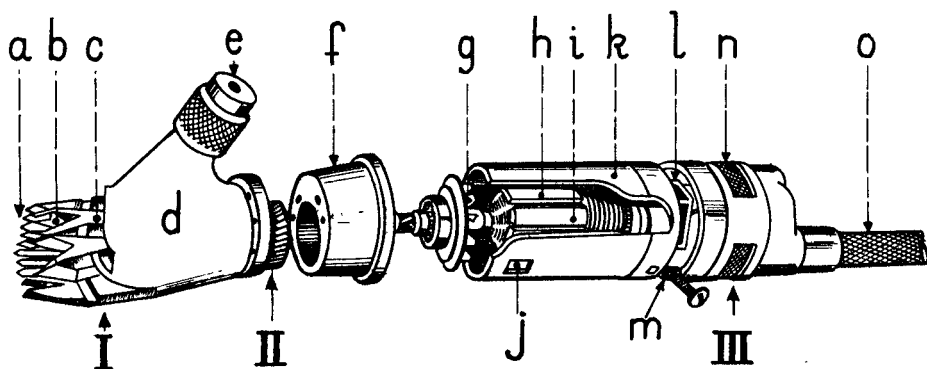
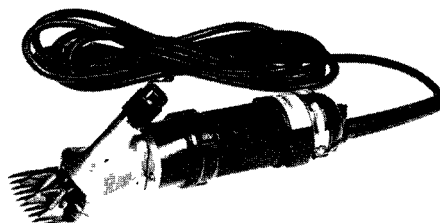

Modèle référence

Marque

Descriptif :

GV 80

AESFULAP

CARACTERISTIQUES

• Moteur :

- poids
- nombre de tours/minute moteur
- puissance
- nombre de tours/minute Villebrequin
- diamètre à la jonction tête-moteur

0,800 kg

24 000

80 W

2 800

60 mm

TETES DE TONDEUSE ADAPTABLES

A – Standard – Référence

620

Poids total en ordre de marche de la tondeuse avec tête complète

1,600 kg

FICHE ENTRETIEN

	Huile type	Graisse	Fréquence
Moteur	Inutile	Inutile	
Réducteur		GV 605	1 à 2 fois par saison
Tête . Villebrequin .. Leviers et axes	Handy oil ou huile HD SAE 20		après chaque animal tous les 1/4 d'heure

AERATION :

- **Filtre** . collier à l'arrière

OUI
NON
OUI
- . plaque : montée sur mortaise vissée
- **Sortie** . orifices : sur périmètre du corps

OUI
OUI
- sur périmètre à l'avant
- sur la partie inférieure du corps

OUI
OUI
- “ “ à l'avant

Température normale au travail en degré : au niveau du corps 30° C
de la tête 50° C

INVENTAIRE DES PEIGNES ET CONTRE-PEIGNES UTILISABLES

Sur tête STANDARD B – Pour débutants ou Elevage à effectif réduit
usage non professionnel

Références	Nombre de dents	Conseils d'utilisation	
		Type toison	Type animal
Peignes GV 522	10	Polyvalents	Divers
Contre-peignes GV 521	3	–	–

SERVICE APRES-VENTE :

Distributeur :

Aesculap-Choplin – 3 Avenue de Taillebourg 75011 Paris

Tél. : 373-35-30

AESFULAP

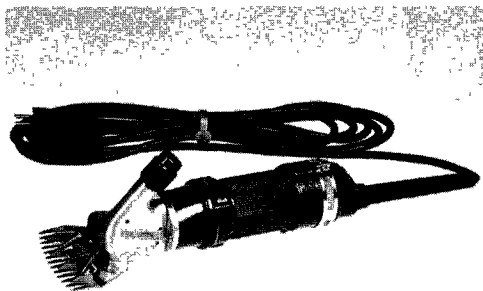

Modèle référence GV 630 Marque AESFULAP

Descriptif :

Marque définitive à fixer

CARACTERISTIQUES

• Moteur :

- poids
- nombre de tours/minute moteur
- puissance
- nombre de tours/minute Villebrequin
- diamètre à la jonction tête-moteur

0,800 kg
24 000
120 W
2 800
60 mm

TETES DE TONDEUSE ADAPTABLES

B – Grand rendement – Référence

GV 630

Poids total en ordre de marche de la tondeuse avec tête complète 1,600 kg

FICHE ENTRETIEN

	Huile type	Graisse	Fréquence
Moteur	Inutile	Inutile	
Réducteur		GV 605	1 à 2 fois par saison
Tête . Villebrequin .. Leviers et axes	Handy oil ou huile HD SAE 20		après chaque animal tous les 1/4 d'heure

AERATION :

- **Filtre** . collier à l'arrière
- . plaque : montée sur mortaise
 vissée
- **Sortie** . orifices : sur périmètre du corps
 sur périmètre à l'avant
- sur la partie inférieure du corps
- " " à l'avant

OUI
NON
OUI

OUI
OUI

OUI
OUI

Température normale au travail en degré : au niveau du corps 30° C
de la tête 50° C

INVENTAIRE DES PEIGNES ET CONTRE-PEIGNES UTILISABLES

Sur tête GRAND RENDEMENT A – Usage Semi-professionnel

Références	Nombre de dents	Conseils d'utilisation			
		Type toison	Type animal	Affutage	
				Réf. pate	N° grain
Peignes	13	Polyvalent	Divers	GV 532	1
GV 588				GV 533	2
Contre-peignes	4	Polyvalent	Divers		—
GV 587				GV 533	2

SERVICES APRES-VENTE :

Distributeur :

Aesculap-Choplin – 3 Avenue de Taillebourg 75011 Paris

Tél : 373-35-30

LIBERATOR



LIBERATOR type 29

	Modèle référence	Marque
<i>Descriptif :</i>	625	LIBERATOR

CARACTERISTIQUES

• Moteur :

- poids de la tondeuse en état de marche
- nombre de tours/minute moteur
- puissance
- nombre de tours/minute Villebrequin
- diamètre à la jonction tête-moteur

2,04 kg
27 000
160 W
3 000
56

pour P 29

TETES DE TONDEUSE ADAPTABLES

A – *Standard* – Référence

29

B – *Grand rendement* – Référence

29 L

Poids total en ordre de marche de la tondeuse avec tête complète

2,08 kg.

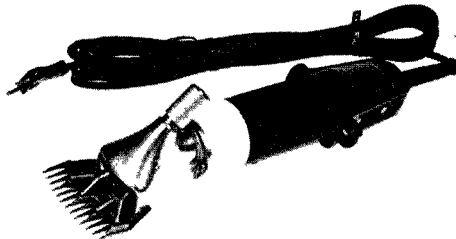

LIBERATOR type 29 L

Sur tête GRAND RENDEMENT A

Références	Nombre de dents	Conseils d'utilisation			
		Type toison	Type animal	Affutage	
				Réf. pate	N° grain
P 29 L	13	toutes	moutons		240
Tally	13	"	moutons		240
Cattle	23	bovins	bovins		240

SERVICES APRES-VENTE :

Adresse du fabricant :

Ets G. VILLADERE 63 880 Olliergues. Tél (73) 95. 50. 16

Dans toute la France, s'adresser au revendeur.

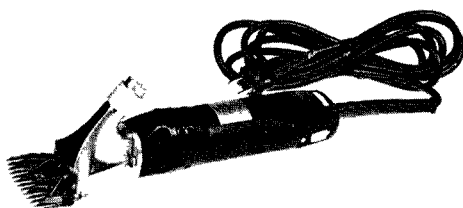

Modèle référence 1 000 – 3 IV Marque LISCOP PROFI

Descriptif :

CARACTERISTIQUES

- Moteur :
 - poids
 - nombre de tours/minute moteur
 - puissance
 - nombre de tours/minute Villebrequin
 - diamètre à la jonction tête-moteur

1 K°
27 000 - 21 500
140 W - 220 V.
3 600 - 4 000
52 m/m

TETES DE TONDEUSE ADAPTABLES

B – *Grand rendement* – Référence

Tête spéciale profi IV

Poids total en ordre de marche de la tondeuse avec tête complète

1,8 K°

FICHE ENTRETIEN

	Huile type	Graisse	Fréquence
Moteur		Mobykote	Néant
Réducteur	Vaseline		Néant
Tête . Villebrequin .. Leviers et axes	Vaseline		Toutes les 2 heures

AERATION :

- **Filtre**

. plaque : montée sur mortaise OUI

- **Sortie** . orifices : sur périmètre du corps OUI
sur périmètre à l'avant OUI

sur la partie inférieure du corps OUI
" " à l'avant OUI

Disjoncteur de sécurité OUI

INVENTAIRE DES PEIGNES ET CONTRE-PEIGNES UTILISABLES

Sur tête GRAND RENDEMENT A

Références	Nombre de dents	Conseils d'utilisation			
		Type toison	Type animal	Affutage	
				Réf. pate	N° grain
P A 4	13			GV 532 et 533	1
GP A 4	4				2
GV 537	13				
GV 538	4				

SERVICES APRES-VENTE :

Distributeur

Copelevage — SA — 210 Fg. St Denis 75 010 Paris

Tél. : 206-52-51

LISCOP

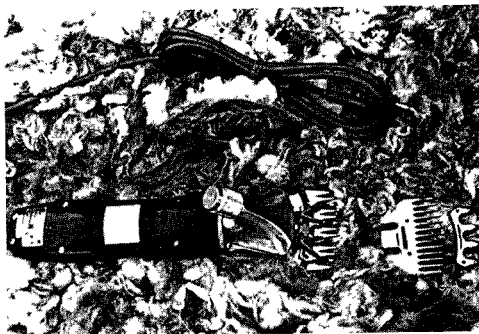

Descriptif :

Modèle référence

1 000 - 3

Marque

LISCOP

CARACTERISTIQUES

• Moteur :

- poids
- nombre de tours/minute moteur
- puissance
- nombre de tours/minute Villebrequin
- diamètre à la jonction tête-moteur

1 K°
27 000 - 21 500
140 Watts
4 400
63 m/m 71,5

TETES DE TONDEUSE ADAPTABLES

A – Standard – Référence

Tête mouton 1 000-3

Poids total en ordre de marche de la tondeuse avec tête complète **1,500 kg**

FICHE ENTRETIEN

	Huile type	Graisse	Fréquence
Moteur		Mobykote	Néant
Réducteur		Mobykote	Néant
Tête . Villebrequin . . Leviers et axes	Vaseline		

AERATION :

- **Filtre**

. plaque : montée sur mortaise

OUI

- **Sortie** . orifices : sur périmètre du corps
sur périmètre à l'avant

OUI

OUI

sur la partie inférieure du corps
" " à l'avant

OUI

OUI

Disjoncteur de sécurité

OUI

INVENTAIRE DES PEIGNES ET CONTRE-PEIGNES UTILISABLES

Sur tête STANDARD B

Références	Nombre de dents	Conseils d'utilisation			
		Type toison	Type animal	Affutage	
				Réf. pate	N° grain
P A 3	10			GV 532	1
CP A 3	3			ou 533	2
GV 522	10				
GV 521	3				

SERVICES APRES-VENTE :

Distributeur :

Copelevage – SA – 210 Fg. St Denis 75 010 Paris

Tél. : 206-52-51

**UNIVERSAL
SWISS**



Modèle référence

Marque

Descriptif :

S

UNIVERSAL SWISS

CARACTERISTIQUES

• **Moteur :**

- poids de la tondeuse en état de marche
- nombre de tours/minute moteur
- puissance
- nombre de tours/minute Villebrequin

1,850 kg

19 000

100 W

1 900

TETES DE TONDEUSE ADAPTABLES

A – *Standard* – Référence

S Standard

B – *Grand rendement* – Référence

S Large

Poids total en ordre de marche de la tondeuse avec tête complète

1,850 kg

FICHE ENTRETIEN

	Huile type	Graisse	Fréquence
Moteur	—	*	* seulement lors révision
Réducteur	—	graisse spéciale pour engrenages	* do.
Tête . Villebrequin . . Leviers et axes	SAE 10-20	—	1/4 heure

AERATION :

- **Filtre** . collier à l'arrière
- . plaque : montée sur mortaise vissée
- **Sortie** . orifices : sur périmètre du corps sur périmètre à l'avant

NON

OUI

OUI

OUI

OUI

sur la partie inférieure du corps
 " " à l'avant

OUI
OUI

INVENTAIRE DES PEIGNES ET CONTRE-PEIGNES UTILISABLES

Sur tête STANDARD B

Références	Nombre de dents	Conseils d'utilisation			
		Type toison	Type animal	Affutage	
				Réf. pate	N° grain
Heiniger 3	Supérieur 3				60
Heiniger 3	Inférieur 10				60

Sur tête GRAND RENDEMENT A

Références	Nombre de dents	Conseils d'utilisation			
		Type toison	Type animal	Affutage	
				Réf. pate	N° grain
Heiniger 4	Supérieur 4				60
Heiniger 4	Inférieur 13				60

SERVICES APRES-VENTE :

En France :

Heiniger SA
 c/o Mons. G. Vacelet
 6, impasse des Capucins
 F-25 300 Pontarlier (Doubs)
 Tél : 81-39-18-25

Latournerie
 B.P. 22
 87500 St Yrieix
 Tél : 75-03-30